

BAFF

SMART ТЕЛЕВИЗОРЫ

СОДЕРЖАНИЕ

КОМПЛЕКТ ПОСТАВКИ	4
ПРАВИЛА БЕЗОПАСНОСТИ	5
ТРАНСПОРТИРОВКА УСТРОЙСТВА	6
ЭКРАН ТЕЛЕВИЗОРА	6
ЧИСТКА И УХОД	6
УСТРОЙСТВО ТЕЛЕВИЗОРА	7
ИСПОЛЬЗОВАНИЕ ПУЛЬТА ДИСТАНЦИОННОГО УПРАВЛЕНИЯ	9
ПОРЯДОК УСТАНОВКИ ТЕЛЕВИЗОРА	23
ХАРАКТЕРИСТИКИ УСТРОЙСТВА	24
ГАРАНТИЙНОЕ ОБСЛУЖИВАНИЕ	26

ВВЕДЕНИЕ

Уважаемый покупатель!

Благодарим Вас за приобретение техники BAFF. При правильном использовании она прослужит Вам долгие годы. Продукция BAFF соответствует требованиям наиболее высоких мировых стандартов качества, сочетая в себе утонченный дизайн, функциональность и доступную цену.

Техника BAFF возьмет на себя часть Ваших домашних забот и будет чрезвычайно полезна в быту.

Пожалуйста, внимательно изучите настоящее руководство. Оно содержит важные указания по безопасности, эксплуатации и уходу за изделием. Позаботьтесь о сохранности настоящего руководства по эксплуатации. Если изделие перейдет к другому хозяину, обязательно передайте ее вместе с ним. Пожалуйста, убедитесь, что все люди, использующие данное изделие, ознакомлены с руководством и мерами безопасности.

Производитель и импортер не несут ответственность перед конечным пользователем, если он по каким-то причинам не ознакомился с руководством должным образом. Если по каким-либо причинам руководство было утеряно или испорчено тем самым препятствуя ознакомлению с ним Вы всегда можете обратиться в справочную службу, либо самостоятельно ознакомиться/скачать руководство на официальном сайте www.baff-tech.ru. Если Вы столкнулись с неправильной работой изделия, еще раз внимательно изучите руководство. Если содержащейся в нем информации недостаточно, свяжитесь со справочной службой по вопросам гарантийного и сервисного обслуживания по федеральному номеру 8-800-700-12-25 (звонок по России бесплатный) для получения помощи или вызова уполномоченного специалиста.

ДОБРО ПОЖАЛОВАТЬ В МИР BAFF!

На нашем веб-сайте www.baff-tech.ru Вы сможете:

Найти рекомендации по использованию изделий и информацию о техническом обслуживании.

Найти руководства по эксплуатации. Получить информацию о новинках и особенностях техники BAFF.

Поддержка потребителей и сервисное обслуживание

Мы настоятельно рекомендуем использовать оригинальные запчасти. При обращении в сервисный центр следует иметь под рукой следующую информацию: модель, продуктовый номер, серийный номер. Данная информация находится в таблице с техническими данными.

КОМПЛЕКТ ПОСТАВКИ

Жидкокристаллический телевизор -1 шт.

Руководство по эксплуатации -1 шт.

Пульт дистанционного управления (ПДУ) -1 шт.



ПРАВИЛА БЕЗОПАСНОСТИ

ВНИМАНИЕ! НЕ ВСКРЫВАТЬ ВЕРХнюю И ЗАДнюю ПАНЕЛИ

Устройство не содержит элементов, которые могут быть заменены пользователем самостоятельно. Обратитесь в авторизованный центр для сервисного обслуживания.

Этим знаком обозначены важные эксплуатационные и сервисные моменты, на которые стоит обращать особое внимание.

- Убедитесь, что указанное на технических наклейках напряжение соответствует напряжению в сети.
- Все части устройства чувствительны к нагреву. Температура окружающей среды не должна превышать 40°C.
- Для обеспечения достаточной вентиляции рекомендуется оставить по 10 см свободного пространства с каждой стороны устройства.
- Устанавливайте устройство на достаточном расстоянии от источников тепла (каминов и др.), а также от других устройств, создающих сильное магнитное и электрическое поле.
- Относительная влажность воздуха в помещении, где устанавливается устройство, не должна превышать 85%.
- Не подвергайте устройство воздействию прямых солнечных лучей.
- Не подвергайте устройство воздействию механических вибраций и ударов.
- Не устанавливайте устройство в запыленном месте.
- Избегайте попадания брызг и капель воды на устройство.
- Не ставьте на устройство предметы, наполненные водой (вазы и др.).
- В случае перемещения устройства из холодной среды в теплую среду и наоборот возможно появление конденсата на экране телевизора и на некоторых внутренних частях. Перед включением устройства дождитесь полного испарения конденсата.
- Устройство может работать или быть переведено в режим ожидания с помощью кнопок на панели.
- Если вы не планируете использовать устройство в течение длительного времени, извлеките кабель питания из розетки.
- Рекомендуется извлекать кабель питания и антенну из розетки во время грозы, чтобы избежать скачков напряжения. Поэтому располагайте розетку таким образом, чтобы ею было легко воспользоваться.
- Не располагайте на устройстве воспламеняющиеся предметы (такие как зажженная свеча).

УСТАНОВКА

- Установите устройство вблизи розетки с удобным доступом.
- Расположите устройство на твердой ровной поверхности.
Настенное крепление

Примечание: для выполнения данного действия необходимо два человека.

Чтобы надежно произвести крепление, примите во внимание следующие советы по безопасности:

- Убедитесь, что стена выдержит общую массу телевизора и крепежного устройства.
- Следуйте инструкции, прилагаемой к настенному кронштейну.
- Устройство должно быть установлено на ровной стене.
- Используйте подходящий материалу стены крепеж.
- Убедитесь, что шнуры и кабели устройства не будут свисать на другие приборы.

Прочие вышеописанные советы по безопасности также применимы в данном разделе.

ВНИМАНИЕ! Убедитесь, что поверхность, на которую будет установлено устройство, достаточно прочная, чтобы выдержать вес изделия. Не устанавливайте устройство на неустойчивую поверхность (передвижной стол, верх шкафа и др.) и убедитесь, что передняя часть телевизора не свисает с поверхности, на которой стоит.

ТРАНСПОРТИРОВКА УСТРОЙСТВА

- отключите все кабели перед тем, как передвигать устройство.
- во время поднятия и переноса устройства крепко держите его под дно. Не держитесь за экран телевизора.
- во время перемещения устройства не подвергайте его ударному воздействию и излишним вибрациям.
- при транспортировке устройства упаковывайте его в оригинальную коробку с использованием соответствующего упаковочного материала.

ЭКРАН ТЕЛЕВИЗОРА

Материалы, используемые при производстве матрицы телевизора, чрезвычайно хрупки, поэтому изделие может легко повредиться в случае падения или удара. Матрицы телевизора – это высокотехнологичные продукты, обеспечивающие изображение с высоким разрешением. Время от времени на экране телевизора могут появляться синие, зеленые и красные точки, что не сказывается на качестве изображения и не является дефектом.

ЧИСТКА И УХОД

Перед чисткой изделия всегда извлекайте шнур питания из розетки. Используйте специальное чистящее средство и мягкую ткань для очистки экрана телевизора.

ВНИМАНИЕ! Чрезмерное физическое воздействие может повредить поверхность и нарушить передачу изображения. Для остальных частей используйте мягкое моющее средство. Продукты, содержащие ацетон, толуол или спирт, могут повредить экран телевизора, поэтому откажитесь от их использования.

ВАЖНО! Агрессивные чистящие средства и абразивные вещества могут повредить экран. Регулярно удаляйте пыль с вентиляционных отверстий. В случае попадания какого-либо предмета или жидкости внутрь изделия, немедленно отключите его от источника питания и вызовите специалиста авторизованного сервисного центра. Никогда не пытайтесь вскрыть устройство самостоятельно и не позволяйте это делать неквалифицированным людям. В противном случае пострадать можете и вы, и телевизор.

УСТРОЙСТВО ТЕЛЕВИЗОРА

Схема для 32 STV- HTSr

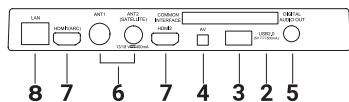
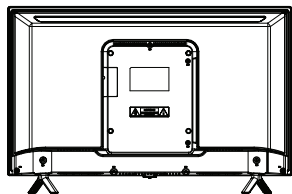

 кнопка включения телевизора / перехода в режим ожидания.

Схема для 40 STV- HTSr



1. **EARPHONE** – Разъем для подключения наушников.
2. **CI** – разъем для установки карты доступа к кабельному телевидению
3. **USB2.0** – разъем для подключения накопительных устройств USB
4. **AV IN** – композитный аудио-видео вход
5. **DIGITAL AUDIO OUT** – цифровой аудиовыход
6. **ANT** – разъем для подключения антенного кабеля
7. **HDMI** – вход HDMI
8. **LAN** – разъем для подключения сетевого кабеля

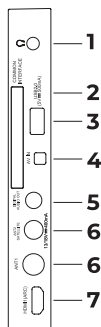
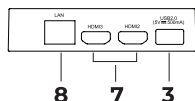
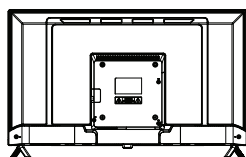
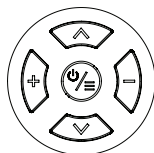

Кнопка **POWER/MENU**

Кнопка включения телевизора / перехода в режим ожидания.

Открывает и закрывает меню.

Кнопки переключения каналов: \wedge/\vee

(Указательные кнопки: $\blacktriangle/\blacktriangledown$ в режиме меню)

Кнопки регулировки громкости: $+/-$

(Указательные кнопки: $\blacktriangleleft/\blacktriangleright$ в режиме меню)

Кнопка **POWER/MENU**

Кнопка включения телевизора / перехода в режим ожидания.

Открывает и закрывает меню.

Кнопки переключения каналов: \wedge/\vee

(Указательные кнопки: $\blacktriangle/\blacktriangledown$ в режиме меню)

Кнопки регулировки громкости: $+/-$

(Указательные кнопки: $\blacktriangleleft/\blacktriangleright$ в режиме меню)

На нижней стороне телевизора располагается приемник сигналов пульта дистанционного управления и индикатор питания.

Примечание: набор разъемов может отличаться в зависимости от модели.

ПОДКЛЮЧЕНИЯ

Замечания по выполнению подключений:

Перед тем, как подключить к телевизору какое-либо устройство, либо отключить устройство от телевизора, отключите питание телевизора и устройства, выполните необходимые соединения, затем выключите питание телевизора и подключенного устройства. Когда вы отключаете или подключаете кабель питания или сигнальный кабель, то держите его за вилку или штекер (изолированную часть) и не тяните за кабель.

Перед подключением какого-либо устройства к телевизору убедитесь, что оно поддерживает выбранный тип подключения (см. руководство по эксплуатации подключаемого устройства).

При подключении кабелей контакты должны быть плотными, в противном случае качество изображения может ухудшиться, либо цвета могут быть искажены.

Подключение телевизионной антенны

Для получения оптимального качества изображения рекомендуется использовать наружную антенну или телевизионный кабель.

Рекомендуется использовать коаксиальный кабель 75 Ом, чтобы не допустить образование помех в результате несовпадения сопротивлений.

Запрещается прокладывать антенный кабель вместе с силовым.

Подключите штырь антенного кабеля к антенному гнезду телевизора ANT.

Подключение HDMI

К HDMI разъемам телевизора можно подключить различное аудио/видеооборудование, например, видеопроигрыватель с функцией записи, DVD-проигрыватель или Blu-ray-проигрыватель. При этом для некоторых устройств в настройках необходимо установить режим выходного сигнала для HDMI сигнала (см. руководство по эксплуатации подключаемого оборудования).

Следует отметить, что в настоящее время самым современным и удобным способом подключения, обеспечивающим максимальное качество изображения, является присоединение через HDMI входы, позволяющие просматривать изображение с высоким разрешением (HD), что позволяет, при наличии источника соответствующего качества, полностью реализовать высокий потенциал ЖК экрана. По интерфейсу HDMI передается как звук, так и изображение, что позволяет использовать только один кабель. Для присоединения устройств по интерфейсу HDMI подключите один конец HDMI кабеля к разъему HDMI DVD-проигрывателя или другого аудио/видеоустройства, а другой к разъему HDMI телевизора. Сначала подключите к электросети внешнее оборудование, а затем телевизор.

Примечание: при подключении кабеля к HDMI разъему не прикладывайте больших усилий, чтобы предотвратить повреждение контакта.

Подключение к композитному видеовыходу

Чтобы подключить DVD-проигрыватель к композитному видеовыходу телевизора, композитным видеокабелем соедините разъем AV IN телевизора с композитным видеовыходом DVD-проигрывателя.

Подключение аудиосистемы

Соответствующим кабелем соедините цифровой аудиовход аудиоресивера и цифровой аудиовыход **DIGITAL AUDIO OUT** телевизора. Сначала подключите к электросети аудиосистему, а затем телевизор.

Подключение к интернету

Вы можете использовать проводное или беспроводное соединение. В первом случае сетевым кабелем соедините разъем LAN телевизора с маршрутизатором. Во втором случае вы можете просто настроить беспроводное подключение, т.к. в телевизоре имеется встроенный модуль Wi-Fi.

Подключение USB устройств

Телевизор поддерживает стандартные устройства USB2.0.

Подключите накопительное устройство USB к USB разъему телевизора. При необходимости

используйте соединительный кабель USB.

Подключение карты доступа

Вставьте карту доступа в разъем CI в соответствии с инструкциями поставщика услуг.

Устанавливайте и извлекайте карту доступа только при выключенном питании телевизора.

Не устанавливайте и не извлекайте карту доступа слишком часто, это может привести к повреждению карты или разъема телевизора.

Во время инициализации карты не совершайте никаких операций с телевизором.

Подключение к электросети

Вилку кабеля питания подключите к электросети 220В, 50 Гц. Телевизор будет находиться в режиме ожидания. **ВНИМАНИЕ! Телевизор должен быть подключен к источнику переменного тока с напряжением 220В и частотой 50 Гц. Ни в коем случае не подсоединяйте телевизор к источнику питания с другими характеристиками.**

ПУЛЬТ ДИСТАНЦИОННОГО УПРАВЛЕНИЯ

Питание пульта дистанционного управления Перед началом использования пульта дистанционного управления (далее пульт ДУ) необходимо установить в него две батарейки типа ААА. Обычно батареек хватает на один год работы пульта ДУ.

1. Откройте крышку отсека для батареек, нажав на рычажок.

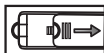

2. Установите в отсек две батарейки ААА в соответствии с обозначениями (+) и (-), имеющимися внутри отсека.



3. Закройте отсек.



МЕРЫ БЕЗОПАСНОСТИ ПРИ ИСПОЛЬЗОВАНИИ ЭЛЕМЕНТОВ ПИТАНИЯ: Неправильное использование элементов питания может привести к утечке электролита и/или взрыву. Выполняйте ниже следующие инструкции.

Устанавливайте элементы питания в строгом соответствии с полярностью (+) и (-).





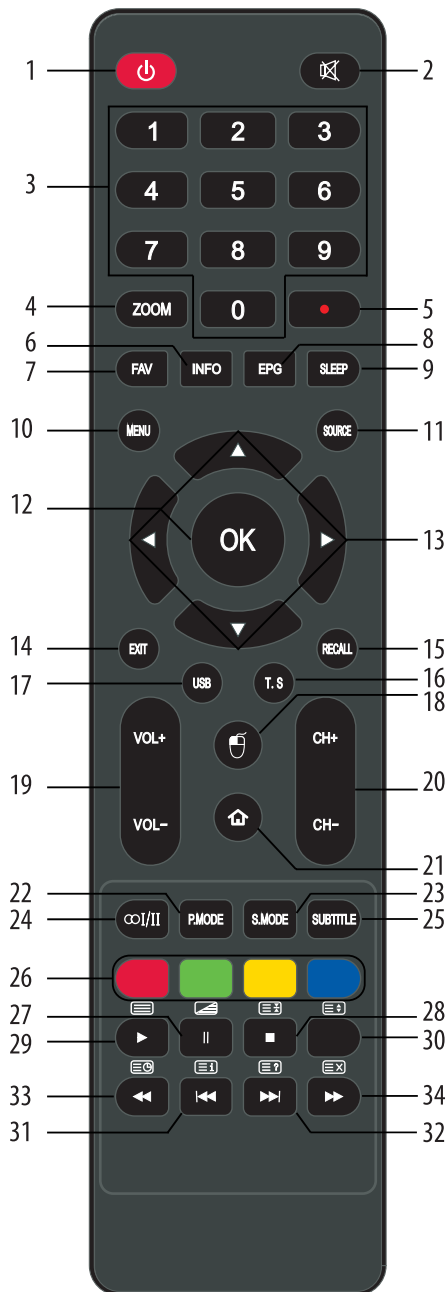













Различные типы элементов питания имеют различные характеристики. Не используйте вместе элементы питания разных типов.

ИСПОЛЬЗОВАНИЕ ПУЛЬТА ДИСТАНЦИОННОГО УПРАВЛЕНИЯ



Кнопки пульта дистанционного управления и их функции.

- 1** Кнопка включения телевизора/ перехода в режим ожидания.
- 2** Кнопка блокировки звука / отключения блокировки звука.
- 3** **0-9** Цифровые кнопки для ввода номеров телеканалов.
- 4** **ZOOM** Кнопка выбора формата экрана.
- 5** Кнопка начала видеозаписи в режиме цифрового телевидения.
- 6** **INFO** Кнопка вызова текущей информации о телеканале или об источнике сигнала. Кнопка перехода на основную страницу телетекста – в меню телетекста.
- 7** **FAV** Кнопка отображения списка избранных каналов.
- 8** **EPG** Кнопка перехода в электронное расписание программ в режиме цифрового телевидения.
- 9** **SLEEP** Кнопка установки таймера спящего режима.
- 10** **MENU** Кнопка перехода в меню настроек телевизора. Если вы находитесь в дополнительных меню, нажмите кнопку MENU, чтобы вернуться в предыдущее меню.
- 11** **SOURCE** Кнопка выбора источника сигнала (в открывшемся меню выберите нужный источник и нажмите кнопку OK).
- 12** **OK** Кнопка подтверждения при работе с меню. Кнопка отображения списка всех телеканалов в режиме цифрового телевидения.
- 13** Кнопки навигации для работы с меню.
- 14** **EXIT** Кнопка выхода из текущего меню.
- 15** **RECALL** Кнопка переключения между текущим телеканалом и предыдущим просматриваемым.
- 16** **T.S.** Кнопка включения функции сдвига по времени в режиме цифрового телевидения.
- 17** **USB** Кнопка перехода в режим воспроизведения с USB.
- 18** Кнопка включения/выключения виртуальной мыши.
- 19** **VOL+/VOL-** Кнопки регулировки громкости.
- 20** **CH+/CH-** Кнопки переключения на следующий/ предыдущий канал.

21.  Кнопка перехода в смарт-меню телевизора.
22. **P. MODE** Кнопка выбора режима изображения.
23. **S. MODE** Кнопка выбора режима звука.
24. **AUDIO/II** Кнопка выбора режима звука NICAM в режиме аналогового телевидения / выбора языка звукового сопровождения в режиме цифрового телевидения.
25. **SUBTITLE** Кнопка включения/переключения субтитров в режиме цифрового телевидения (если они транслируются телеканалом).
26. **Цветные кнопки** соответствуют окрашенным объектам при работе с меню и телетекстом.
27.  Кнопка приостановки воспроизведения в режиме USB.  Кнопка перехода в смешанный режим: телетекст будет отображаться поверх изображения, транслируемого телеканалом. Нажмите кнопку  еще раз, чтобы вернуться в обычный режим телетекста.
28.  Кнопка остановки воспроизведения в режиме USB.  Кнопка удержания страницы телетекста в режиме цифрового телевидения (нажмите кнопку  еще раз, чтобы отключить удержание).
29.  Кнопка начала воспроизведения в режиме воспроизведения USB.  Кнопка перехода в режим телетекста/выхода из режима телетекста.
30.  Кнопка изменения размера окна телетекста (обычный, увеличенная верхняя часть, увеличенная нижняя часть).
31.  Кнопка перехода к предыдущему файлу в режиме воспроизведения USB.  Кнопка перехода на основную страницу телетекста (меню телетекста).
32.  Кнопка перехода к следующему файлу в режиме воспроизведения USB.  Кнопка показа скрытого текста в режиме телетекста (чтобы спрятать текст, нажмите эту кнопку еще раз).
33.  Кнопка быстрой перемотки назад в режиме воспроизведения USB.  Кнопка перехода к подстраницам телетекста (при их наличии).
34.  Кнопка быстрой перемотки вперед в режиме воспроизведения USB.  Кнопка временного возврата к просмотру телеканала, пока загружается телетекст. Когда страница загрузится, в верхнем левом углу экрана отобразится ее номер.

ОСНОВНЫЕ ОПЕРАЦИИ

Включение и выключение телевизора

Подключите вилку питания телевизора к электрической розетке. Если на корпусе телевизора имеется переключатель питания, включите телевизор переключателем. Телевизор будет находиться в режиме ожидания. Нажмите кнопку  на телевизоре или на пульте ДУ, чтобы включить телевизор.

Если требуется на время выключить телевизор, то нажмите кнопку . Телевизор будет находиться в режиме ожидания.

В случае прерывания электропитания после его возобновления телевизор будет находиться в режиме ожидания.



Если необходимо отключить телевизор полностью, выключите его переключателем питания на корпусе (при наличии) и отсоедините шнур питания от электросети.

Примечания: если вы не планируете пользоваться телевизором в течение длительного времени, отключите его от электросети.

Выбор источника сигнала

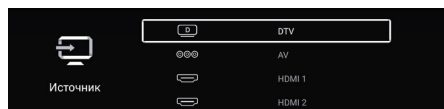
Чтобы выбрать источник сигнала, нажмите кнопку **SOURCE**.



В открывшемся меню кнопками   выберите источник сигнала, после чего нажмите кнопку **OK** для подтверждения.

Вы также можете перейти в меню источников сигналов из главного меню телевизора или из меню настроек.

Переключение телеканалов

Нажимайте кнопки **CH+/CH-** на пульте ДУ, чтобы переключаться по телеканалам. Кроме того, вы можете использовать цифровые кнопки пульта ДУ для ввода номеров телеканалов. При вводе двух или трехзначного номера канала интервал между нажатиями кнопок должен быть менее 3 секунд. Нажимайте кнопку **RECALL**, чтобы переключаться между текущим телеканалом и предыдущим просматриваемым.

Настройка уровня громкости

Вы можете регулировать уровень громкости, нажимая **VOL+ / VOL-** на пульте ДУ.

Блокировка звука

Чтобы заблокировать звук, нажмите кнопку **🔒**. Чтобы отключить блокировку звука и вернуться к предыдущему уровню звучания, нажмите кнопку **🔒** еще раз.

Информация о текущем телеканале

Нажмите кнопку **INFO**, чтобы просмотреть информацию о текущем телеканале или источнике сигнала.

Электронное расписание передач

Электронное расписание передач доступно только в режиме цифрового телевидения DTV, если оно транслируется телеканалом.

Нажмите кнопку **EPG**, чтобы перейти в электронное расписание передач, где можно узнать подробную информацию о ближайших передачах. Для работы с электронным расписанием используйте кнопки навигации и кнопку **OK**.

Чтобы выйти из электронного расписания передач, нажмите кнопку **EPG** или **EXIT**.

Список телеканалов

В режиме цифрового телевидения нажмите кнопку **OK**, чтобы на экране отобразился список телеканалов.

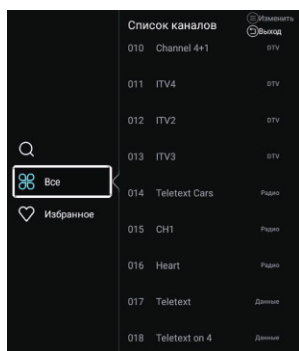

Кнопками **▲▼** выберите телеканал в списке и нажмите кнопку **OK**, чтобы на него переключиться.

Чтобы перемещаться вверх-вниз по списку, нажимайте кнопки **CH+ / CH-**.

Нажмите кнопку **EXIT**, чтобы закрыть список телеканалов.

Список избранных телеканалов

Нажмите кнопку **FAV**, чтобы на экране отобразился список избранных телеканалов.

Предварительно необходимо добавить телеканалы в избранные в меню настроек.

Нажмите кнопку **EXIT**, чтобы закрыть список избранных телеканалов.

ГЛАВНОЕ МЕНЮ ТЕЛЕВИЗОРА

Нажмите кнопку **🏠**, чтобы перейти в главное меню телевизора.



С помощью главного меню телевизора вы можете быстро переключаться на нужные источники сигнала, запускать Медиапроигрыватель и различные приложения, выполнять настройку телевизора. Для работы с главным меню вы можете использовать кнопки навигации и кнопку **OK** пульта ДУ, либо для большего удобства подключить –мышь.

Примечание: внешний вид меню и набор функций могут отличаться.

Помощник ТВ

В главном меню выберите значок TV Assistant (Помощник ТВ) и нажмите кнопку **OK**, чтобы запустить данную программу.

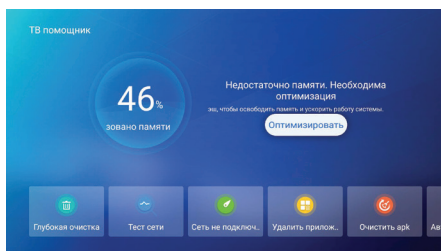

Здесь представлены следующие функции: **Deep Clean** – Очистка памяти.

Network test – Проверка подключения к сети.

Network speed test – Проверка скорости подключения.

App uninstall – Удаление приложений.

Clean apk – Удаление установочных файлов.

App auto start – Автозапуск приложений.

Кнопками навигации выберите нужный значок и нажмите кнопку **OK**, чтобы выполнить нужную операцию.

Нажмите кнопку **EXIT**, чтобы закрыть Помощник.

Интернет-обозреватель

В главном меню выберите значок Browser (Интернет-обозреватель) и нажмите кнопку **OK**, чтобы запустить интернет-обозреватель.

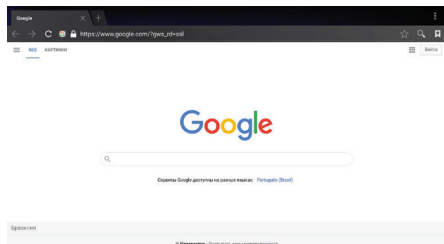

Кнопками навигации выберите нужный сайт и нажмите кнопку **OK**, чтобы на него перейти.

Кнопками навигации передвигайте курсор, нажимайте кнопку **OK**, чтобы открыть выбранную ссылку.

Нажмите кнопку **EXIT**, чтобы вернуться на предыдущую страницу или закрыть интернет-обозреватель.

При необходимости ввода текста на экране отображается виртуальная клавиатура. Если этого не произошло, нажмите кнопку **OK**. Чтобы убрать виртуальную клавиатуру, нажмите кнопку **EXIT**.

Приложения

В главном меню выберите значок APPS (Приложения) и нажмите кнопку **OK**, чтобы запустить интернет-обозреватель.

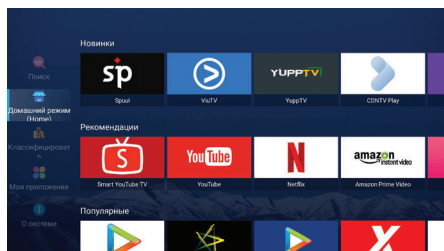

Чтобы установить новые приложения, выберите значок App Store (Магазин приложений). При этом в левом столбце будут отображаться значки: Home (Домой), Classify (Классификатор), My app (Мои приложения), About (Информация). Выберите в магазине нужное приложение, затем выберите Download (Загрузить), чтобы его загрузить. Приложение будет загружено в фоновом

режиме и установлено на внутренний диск телевизора или на подключенный USB-накопитель.

Медиапроигрыватель

В главном меню выберите значок Media (Медиапроигрыватель) и нажмите кнопку **OK**, чтобы запустить Медиапроигрыватель. См. раздел «Воспроизведение файлов».

Системные настройки

В главном меню выберите значок Setting (Настройки) и нажмите кнопку **OK**, чтобы перейти в меню системных настроек.

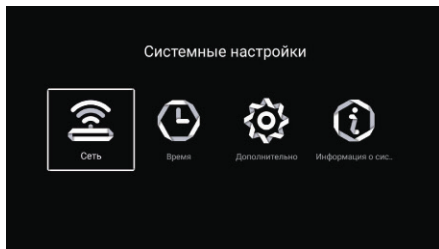

Настройки сети

В меню настроек выберите Network (Сеть) и нажмите кнопку **OK**.

Вы можете использовать проводной и беспроводной способ подключения телевизора к сети. Для обеспечения наилучшего качества передачи рекомендуется использовать проводное подключение, а в случае беспроводного способа подключения маршрутизатор должен находиться в непосредственной близости от телевизора.

1. Проводное подключение

Перед началом настройки подключите к телевизору сетевой кабель с разъемом RJ45.

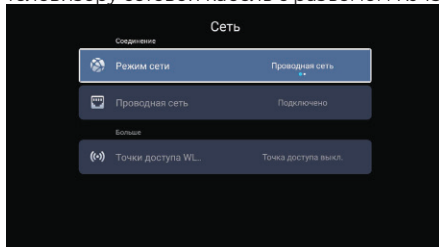

Net Mode – Тип подключения. Выберите здесь Wire Network (Проводное подключение).

Wire Network – Проводное подключение. Выделите данную строку и нажмите кнопку **OK**, чтобы перейти в дополнительное меню.

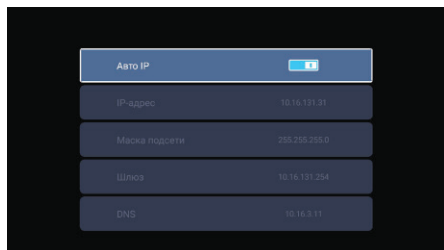

Здесь вы можете посмотреть параметры подключения.

2. Беспроводное подключение

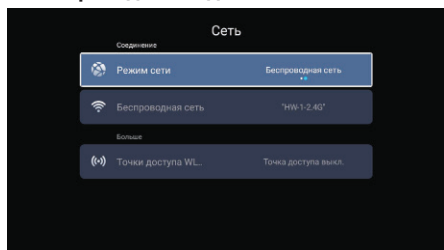

Net Mode–Тип подключения. Выберите здесь Wireless (Беспроводное подключение).

Wireless–Беспроводное подключение. Выделите данную строку и нажмите кнопку **OK**, чтобы перейти в дополнительное меню.

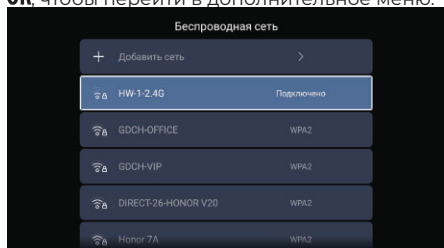

Кнопками **▲▼** выберите в списке свою сеть и нажмите кнопку **OK**. В открывшемся окне введите пароль. Выбирайте нужные символы на виртуальной клавиатуре и нажимайте кнопку **OK**, чтобы добавить нужный символ.

Когда соединение будет установлено, статус соединения должен измениться на Connected (Установлено).

3. Беспроводные точки доступа

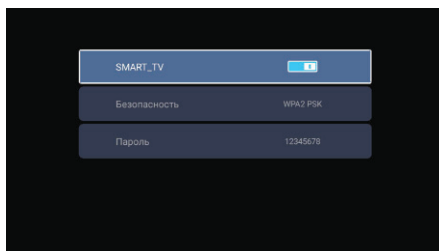

В меню настроек сети выберите WLAN Hotspots (Беспроводные точки доступа) и нажмите кнопку **OK**

Выберите SMART_TV, чтобы включить точку доступа для других устройств. Телевизор должен быть подключен к проводной сети.

Настройки времени

В меню настроек выберите Time (Время) и нажмите кнопку **OK**.

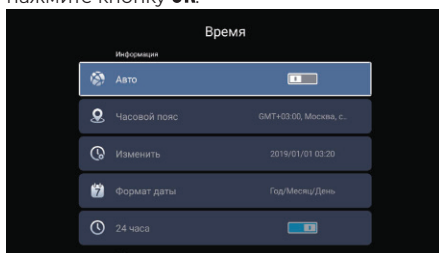

Auto Attach–Автоматическая синхронизация времени и даты. Вы можете включить или отключить данную функцию. Если включена автоматическая синхронизация, параметр настройки времени становится недоступным.

Time Zone–Часовой пояс.

Time Edit–Установка времени вручную.

Date Format–Формат даты.

24 Hours–24 часа. Включить или отключить 24-часовой формат времени.

Screen Saver Time–Время автоматического выключения экрана. Вы можете выбрать время: 1, 2 или 5 минут, или отключить данную функцию.

Sleep Timer–Таймер спящего режима. Вы можете установить время, через которое телевизор должен будет автоматически перейти в режим ожидания, или отключить данную функцию.

Общие настройки

В меню настроек выберите Common (Общие) и нажмите кнопку **OK**.

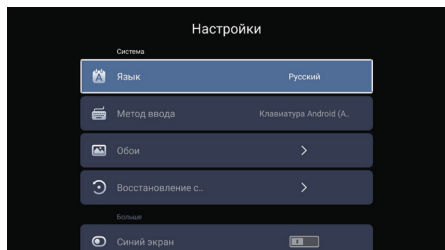

Language – Язык. Выберите язык экранного меню.

Input Method – Способ ввода. Выберите способ ввода.

Wall Paper – Фоновый рисунок. Выделите данную строку и нажмите кнопку ОК, чтобы перейти в дополнительное меню, где вы сможете выбрать фоновый рисунок главного меню.

System Recovery – Восстановление заводских настроек. Выделите данную строку и нажмите кнопку ОК, чтобы восстановить заводские настройки системы.

Blue Screen – Синий фон. Вы можете включить отображение синего фона при отсутствии сигнала.

The Device Name – Имя устройства. Выделите данную строку и нажмите кнопку ОК, чтобы перейти в дополнительное меню, где вы сможете изменить название телевизора.

Информация о системе

В меню настроек выберите Информация о системе (System Info) и нажмите кнопку ОК.

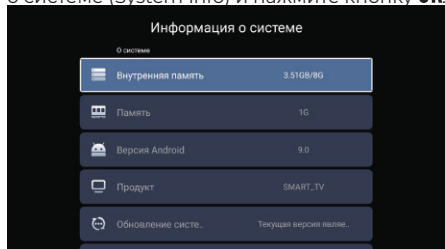



Вы сможете узнать общий объем памяти, объем свободной памяти, версию Android, модель телевизора, версию программного обеспечения и др.

РАБОТА С ТЕЛЕТЕКСТОМ

Информация о телетексте

Телетекст – это информационная система, которая передается некоторыми телеканалами и отображается на экране телевизора. С помощью системы телетекста вы можете просмотреть страницы с информацией по темам, доступным на



главной странице телетекста, например, новости, погода, спорт, курсы валют, программы телепередач и др. Кроме того, система телетекста предлагает титры для слабослышащих или для тех, кто не знает языка, на котором транслируются передачи.

В режиме цифрового телевидения нажмите кнопку , чтобы включить режим телетекста. Чтобы отключить режим телетекста, нажмите кнопку  еще раз.



Примечания: если телетекст отображается неправильно или в нем присутствуют непонятные символы, измените язык телетекста в меню настроек телевизора.

Выбор страниц

Чтобы перейти на страницу, введите ее номер цифровыми кнопками. Номер каждой страницы состоит из трех цифр.

Чтобы перейти на предыдущую или следующую страницу, нажмите кнопку  или .

Удержание страницы

Иногда информация телетекста не сразу отображается полностью, для полного отображения страницы требуется больше времени. В таком случае нажмите кнопку , чтобы удержать страницу. Чтобы отменить удержание страницы, нажмите кнопку  еще раз.

Переход к основной странице телетекста.

Нажмите кнопку , чтобы перейти к основной странице телетекста – списку всех страниц теле-текста.



Режимы телетекста

В режиме цифрового телевидения нажмите кнопку , чтобы переключиться в смешанный режим.

В смешанном режиме телетекст отображается на прозрачном фоне поверх транслируемой одновременно телепередачи.

Нажмите кнопку  еще раз, чтобы вернуться в обычный режим телетекста.

Подстраницы телетекста

Если телетекст содержит несколько подстраниц, они циклически транслируются телеканалом. Чтобы перейти на определенную подстраницу, нажмите кнопку , а затем введите номер под-страницы из четырех цифр. Чтобы выйти из режима просмотра подстраниц, нажмите кнопку .

Размер окна телетекста

Последовательно нажимайте кнопку  чтобы изменять размер окна телетекста: обычный, увеличенная верхняя часть, увеличенная нижняя часть.

Скрытая информация телетекста

Нажмите кнопку  один раз, чтобы на экране отобразилась скрытая информация телетекста (например, ответы на загадки).

Нажмите кнопку  еще раз, чтобы убрал скрытую информацию с экрана.

Цветные кнопки

Используйте цветные кнопки для прямого доступа к страницам соответствующего цвета, которые отображаются в нижней части окна телетекста.

ВИДЕОЗАПИСЬ

Требования к видеозаписи

Функция видеозаписи доступна только в режиме цифрового телевидения. Для осуществления видеозаписи необходимо подключить к телевизору высокоскоростной накопитель стандарта USB2.0, отформатированный в файловую систему FAT16, FAT32. Минимальный объем накопителя – 512 Мб.

Примечания: в режиме видеозаписи не следует переключаться на другой канал или другой источник сигнала.

В случае потери сигнала видеозапись будет приостановлена, пока сигнал не восстановится. В результате часть содержания передачи может быть утеряна. Во время видеозаписи не следует выключать телевизор, т.к. в этом случае видеозапись будет остановлена.

Видеофайлы, записанные с помощью телевизора, могут быть просмотрены только с помощью данного телевизора. Копирование файлов запрещается.

Используйте только высокоскоростные накопители для записи телепередач HD, в противном случае качество видеозаписи будет низким.

Сохраняйте резервные копии важных файлов. Компания не несет ответственности в случае потери данных в результате неисправности или неправильной эксплуатации телевизора.

Предварительная настройка

В режиме цифрового телевидения перейдите в меню настроек, а затем на страницу дополнительных настроек. Выберите параметр Check PVR File System (Проверка накопителя для видеозаписи) и нажмите кнопку **OK**.

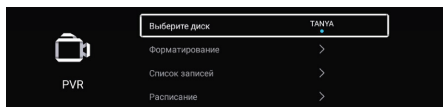

Select Disk – Выбор диска. Если телевизор имеет два разъема USB, выберите тот, к которому подключен накопитель для сохранения видеозаписей.

Format – Форматировать. Выделите данный параметр и нажмите кнопку **OK**, чтобы выполнить форматирование накопителя для видеозаписи. Предварительно убедитесь, что сохранили копии всех важных файлов на других носителях. После форматирования все файлы будут стерты из памяти накопителя.

Видеозапись в реальном времени

В режиме просмотра канала цифрового телевидения нажмите кнопку , чтобы начать видеозапись текущей телепередачи.

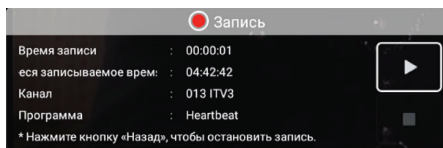

После начала видеозаписи на экране появится панель управления видеозаписью.

Нажмите кнопку , чтобы остановить видеозапись. Также видеозапись может быть остановлена автоматически, если на накопителе закончится свободное место

Запланированная видеозапись

Вы можете запланировать видеозапись любой передачи с помощью электронного расписания передач. Нажмите кнопку **EPG**, чтобы перейти в электронное расписание передач, где откройте планировщик видеозаписей.

Вы можете запланировать видеозапись нескольких передач, но они не должны накладываться друг на друга. Минимальный интервал между двумя видеозаписями – одна минута.

Чтобы проверить список запланированных видеозаписей, в режиме цифрового телевидения перейдите в меню настроек, а затем на страницу дополнительных настроек. Выберите параметр PVR Setting (Настройка параметров видеозаписи) и нажмите кнопку **OK**.

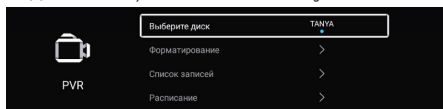

Scheduled List – Список запланированных видеозаписей. Выделите данную строку и нажмите кнопку **OK**, чтобы посмотреть список запланированных видеозаписей.

Телевизор может осуществлять видеозапись независимо от того, включен он или находится в режиме ожидания. Если телевизор находится в режиме ожидания, то во время видеозаписи изображение и звук отсутствуют, но при этом индикаторы на панели управления меняют цвет. Чтобы начать просмотр записываемой передачи, нажмите кнопку 

Просмотр и удаление сохраненных видеозаписей.

В режиме цифрового телевидения перейдите в меню настроек, а затем на страницу дополнительных настроек. Выберите параметр PVR Setting (Настройка параметров видеозаписи) и нажмите кнопку **OK**.

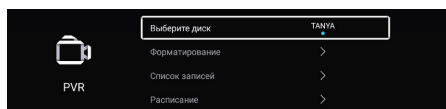

Record List–Список видеозаписей. Выделите данную строку и нажмите кнопку **OK**, чтобы посмотреть список сохраненных видеозаписей. Кнопками навигации выберите нужную видеозапись и нажмите кнопку **OK**, чтобы начать ее воспроизведение. Здесь же вы можете удалить более не нужную видеозапись. Следуйте подсказкам на экране.

Кроме того, вы можете просматривать сохраненные видеозаписи в режиме воспроизведения **USB**. Для этого нажмите кнопку **USB**, в меню воспроизведения выберите тип файлов видео и нажмите кнопку **OK**. Кнопками навигации выберите папку (Pvr) . Кнопками навигации выберите нужную видеозапись и нажмите кнопку **OK**, чтобы начать ее воспроизведение. Нажмите кнопку , чтобы остановить просмотр. Нажмите кнопку **EXIT**, чтобы выйти из режима просмотра.

Сдвиг по времени

Функция сдвига по времени позволяет просматривать передачи цифрового телевидения после, в более удобное время.

В режиме просмотра канала цифрового телевидения нажмите кнопку **T.S.**, чтобы включить функцию сдвига по времени.

Просмотр передачи будет приостановлен, при этом телевизор будет осуществлять ее видеозапись. Когда вы захотите продолжить просмотр, нажмите кнопку .

Чтобы отключить функцию сдвига по времени и остановить видеозапись, нажмите кнопку .

НАСТРОЙКА ТЕЛЕВИЗОРА

Работа с меню настроек

Используйте меню настроек, чтобы активировать и настроить различные функции телевизора. Нажмите кнопку **MENU** на пульте ДУ, чтобы на экране отобразилось меню настроек.

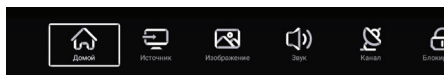

Кнопками  выберите страницу меню: Home (Главное меню), Source (Меню источников сигнала), Picture (Меню настроек изображения), Sound (Меню настроек звука), Channel (Меню настроек телеканалов), Lock (Меню настроек блокировки), Common (Меню дополнительных настроек). Нажмите кнопку **OK**, чтобы перейти на выбранную страницу.

Кнопками  выберите параметр для настройки. Отрегулируйте выбранный параметр кнопками  или нажмите кнопку **OK**, чтобы перейти в дополнительное меню, где кнопками  выберите подходящее значение из списка и нажмите кнопку **OK** для подтверждения.

Для возврата в предыдущее меню нажмите кнопку **MENU**.

Чтобы выйти из меню настроек, нажмите кнопку **EXIT**.

Примечания: в некоторых режимах телевизора некоторые настройки могут быть недоступны.

Меню настроек изображения

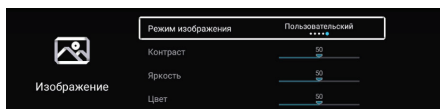

Picture Mode–Режим изображения. В зависимости от условий освещения и своих предпочтений выберите подходящий режим: Standard (Стандартный), Dynamic (Динамичный), Soft (Мягкий), Vivid (Яркий), User (Пользовательский). Вы также можете изменять режим изображения, последовательно нажимая кнопку **P.MODE** на пульте ДУ. При выборе режима Пользовательский вы сможете самостоятельно настроить яркость, контрастность, насыщенность, резкость и оттенок.

Contrast–Контрастность. При настройке контрастности изменяется соотношение между светлыми и темными областями изображения.

Brightness–Яркость. Отрегулируйте яркость.

Color – Насыщенность. Отрегулируйте насыщенность цветов, сделав изображение светлее или темнее.

Sharpness – Резкость. Отрегулируйте резкость, сделав очертания объектов более четкими или более размытыми.

Hue – Оттенок. Отрегулируйте оттенок, добавив больше красных, синих или зеленых оттенков в цвета объектов, чтобы они выглядели более естественно. Данная настройка доступна, только в системе цвета NTSC.

Noise Reduction – Уменьшение шума. Функция уменьшения шума позволяет оптимизировать качество изображения и уменьшить помехи. Выберите подходящий режим: Auto (Авто), Low (Низкое), Middle (Среднее), High (Высокое), –или отключите данную функцию (Off).

Aspect Ratio – Формат экрана. Установите подходящий формат экрана. Вы также можете изменять режим изображения, последовательно нажимая кнопку ZOOM на пульте ДУ.

Color Temp – Цветовая температура. Выделите данный параметр и нажмите кнопку OK, чтобы перейти в дополнительное меню, где выберите подходящий режим, чтобы отрегулировать соотношение теплых и холодных цветов (Normal – Стандартный, Warm – Теплый, Cool – Холодный).

More Settings – Дополнительные настройки. Выделите данный параметр и нажмите кнопку OK, чтобы перейти в дополнительное меню.



DLC – Динамическая регулировка подсветки. Вы можете включить или отключить данную функцию. HDMI

Mode – Режим HDMI. Вы можете включить или отключить данный режим (если выбран источник сигнала HDMI).

Меню настроек звука

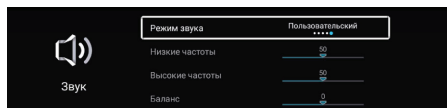

Sound Mode – Режим звука. Выберите подходящий режим в зависимости от типа просматриваемых передач: Standard (Стандартный), Movie (Фильмы), Music (Музыка), News (Новости) или User (Пользовательский). Вы также можете изменять режим звука, последовательно нажимая кнопку **S.MODE** на пульте ДУ. При выборе пользовательского режима вы

сможете самостоятельно настроить тембр верхних и нижних частот.

Bass – Тембр нижних частот. Отрегулируйте тембр нижних частот.

Treble – Тембр верхних частот. Отрегулируйте тембр верхних частот.

Balance – Баланс. Здесь вы можете отрегулировать баланс между правым и левым динамиками телевизора.

AVC – Автоматическая регулировка громкости. Если данная функция активирована, то громкость будет регулироваться автоматически, например, уменьшаться во время рекламных пауз с громким звуком или оставаться на прежнем уровне при переключении каналов. Чтобы отключить функцию, установите значение Off (Выкл).

Audio Description – Звуковое описание. При необходимости вы можете включить дополнительное звуковое описание того, что происходит на экране. Функция предназначена для людей с плохим зрением или слепых.

Данная функция доступна только в режиме цифрового телевидения при условии, что данная информация транслируется телеканалом.

AD Volume – Громкость звукового описания. Если вы активировали звуковое описание, то здесь вы можете отрегулировать его громкость.

Hearing Impaired – Титры для слабослышащих. Активируйте данную функцию, чтобы во время трансляции цифрового канала отображались специальные графические подсказки для слабослышащих. Данная функция доступна только в режиме цифрового телевидения при условии, что данная информация транслируется телеканалом.

More Settings – Дополнительные настройки. Выделите данный параметр и нажмите кнопку OK, чтобы перейти в дополнительное меню.

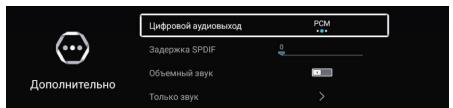

Digital Audio Output – Режим цифрового аудиовыхода. Выберите подходящий режим: Off, PCM, RAW.

SPDIF Delay – Задержка звука. Если при просмотре телепередач, а также при подключении внешних устройств к аудиовыходу телевизора имеется ресинхронизация звука и видеоряда, выделите данный параметр и отрегулируйте задержку звука.

Surround – Объемный звук. Вы можете включить или отключить данную функцию.

Audio Only – Только звук. Вы можете включить или отключить режим воспроизведения только звука. Если режим активирован, то изображение на экране отображаться не будет.

Меню настроек телеканалов

Данное меню доступно только в режимах ТВ (ATV/DTV).

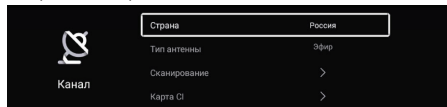

Перед выполнением поиска и сохранением телеканалов важно правильно задать начальные параметры: страну и тип приема телесигнала. Если параметры будут заданы неверно, телевизор не сможет найти телеканалы.

Country – Страна. Выделите данный параметр и нажмите кнопку ОК, чтобы перейти в дополнительное меню. Выберите свою страну и нажмите кнопку ОК для подтверждения.

Antenna Type – Тип приема. Выберите тип приема телевизионного сигнала: Air (Эфир), Cable (Кабель) и Satellite (Спутник).

Scan – Поиск. Установив параметры поиска, выделите эту строку кнопками навигации и нажмите кнопку ОК, чтобы перейти в меню поиска.

1. Если выбран тип приема – эфир



LCN – Логические номера каналов. Вы можете включить или отключить данную функцию.

Start Scan – Начать поиск. Выделите эту строку и нажмите кнопку ОК, чтобы начать автоматический поиск и сохранение телеканалов. Телевизор проведет поиск всех каналов – аналоговых, цифровых и радио. Чтобы остановить поиск, нажмите кнопку **MENU**.

телевидения. Выделите данный параметр и нажмите кнопку ОК, чтобы перейти в дополнительное меню.

2. Если выбран тип приема – кабель



Scan Mode – Режим поиска. Выберите подходящий режим поиска: Full (Полный), Quick (Быстрый), Blind (Слепой), Network (Сеть).

Modulation – Модуляция. Установите подходящую модуляцию: Auto (Авто), 16QAM, 32QAM, 64QAM, 128QAM, 256QAM.

Network ID – Идентификационный номер сети. Данная настройка доступна, только если выбран режим поиска Быстрый или Сеть. Вы можете выбрать режим Auto (Авто) или вручную ввести идентификационный номер сети.

Frequency – Частота. Данная настройка доступна, только если выбран режим поиска Быстрый. Вы можете выбрать режим Auto (Авто) или вручную ввести частоту.

Symbol Rate – Скорость передачи. Вы можете выбрать режим Auto (Авто) или вручную ввести скорость передачи.

LCN – Логические номера каналов. Вы можете включить или отключить данную функцию.

Start Scan – Начать поиск. После настройки параметров поиска выделите эту строку и нажмите кнопку ОК, чтобы начать автоматический поиск и сохранение телеканалов.

Analog Manual Scan – Поиск аналоговых телеканалов вручную. Данное меню доступно только в режиме аналогового телевидения. Выделите данный параметр и нажмите кнопку ОК, чтобы перейти в дополнительное меню.

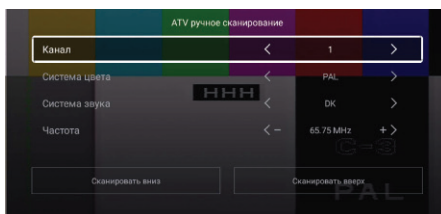

Channel – Канал. Установите здесь номер канала.

Color System – Система цвета. Установите нужную систему цвета.

Sound System – Система звука. Установите нужную систему звука.

Выберите Scan Down (Искать вниз) и нажмите кнопку ОК, чтобы начать поиск вниз по диапазону, или выберите Scan Up (Искать вверх) и нажмите кнопку ОК, чтобы начать поиск вверх по диапазону. Когда канал будет найден, поиск остановится.

Frequency – Частота. Если изображение или звук найденного канала вас не устраивает, выберите эту строку и кнопками ◀▶ выполните точную настройку на частоту.

Digital Manual Scan—Поиск цифровых телеканалов вручную. Данное меню доступно только в режиме цифрового телевидения DTV. Выделите данный параметр и нажмите кнопку **OK**, чтобы перейти в дополнительное меню.

1. Если выбран тип приема—эфир

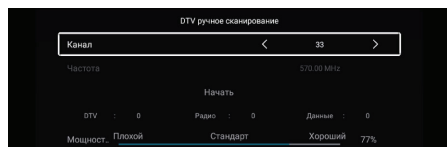

Кнопками ◀▶ установите номер телеканала, для которого нужно провести поиск.

Выберите строку Start Scan (Начать поиск) и нажмите кнопку **OK**, чтобы начать поиск.

Ниже будет отображаться качество сигнала.

2. Если выбран тип приема—кабель



Frequency—Частота. Здесь вы можете вручную ввести нужную частоту.

Symbol Rate—Скорость передачи. Вы можете выбрать режим Auto (Авто) или вручную ввести скорость передачи.

Modulation—Модуляция. Установите подходящую модуляцию: Auto (Авто), 16QAM, 32QAM, 64QAM, 128QAM, 256QAM.

Network ID—Идентификационный номер сети. Здесь вы можете установить идентификационный номер сети.

Выберите строку Start Scan (Начать поиск) и нажмите кнопку **OK**, чтобы начать поиск.

Ниже будет отображаться качество сигнала.

3. Если выбран тип приема—спутниковая антенна (S2)

Вы можете выбрать автоматический или ручной поиск.

Выберите тип приема — спутниковое вещание и нажмите **▲▼**, чтобы начать сканирование, затем нажмите кнопку **OK**, чтобы войти в подменю.

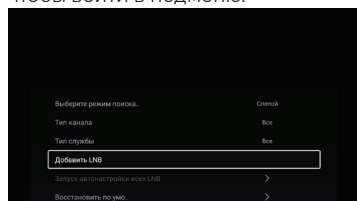

С помощью кнопок ◀▶ выберите режим сканирования, тип каналов и добавьте спутниковые каналы. Нажмите **OK** для подтверждения.

Нажмите кнопки по ПДУ **▲▼** для выбора пунктов меню. Используйте кнопки для выбора одного из предустановленных режимов. Нажмите **OK** на ПДУ для подтверждения.

CI Card—Настройка карты доступа к цифровому телевидению. Если в телевизоре установлена карта доступа, выделите данный параметр и нажмите кнопку **OK**, чтобы перейти в дополнительное меню.

CAM Menu—Меню настроек карты доступа. Выделите данный параметр и нажмите кнопку **OK**, чтобы перейти в дополнительное меню.

CAM Pin Code—Пин-код карты доступа. Выделите данный параметр и нажмите кнопку **OK**, чтобы ввести пин-код, который вы можете узнать у поставщика услуг.

Channel List—Список каналов. Выделите данную строку и нажмите кнопку **OK**, чтобы открыть список каналов.

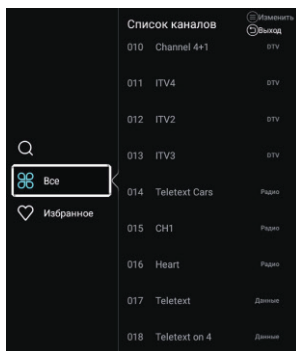

Кнопками **▲▼** выберите канал в списке и нажмите кнопку **MENU**, чтобы его отредактировать. Выберите нужную операцию: переименовать, поднять, установить пропуск, удалить, переименовать или добавить в избранные. Затем нажмите кнопку **OK**. Переименовывать можно только аналоговые телеканалы.

EPG—Электронное расписание передач. Выделите данную строку и нажмите кнопку **OK**, чтобы открыть электронное расписание передач, где вы можете посмотреть программу передач на восемь дней (если эта информация передается телеканалами). Используйте кнопки **▲▼**, чтобы переходить по списку каналов или передач. Используйте кнопки **◀▶**, чтобы переходить по столбцам. Вы также можете перейти в электронное расписание передач, нажав кнопку **EPG** на пульте ДУ. Нажмите кнопку **EPG**, чтобы закрыть электронное расписание.

Меню настроек блокировки

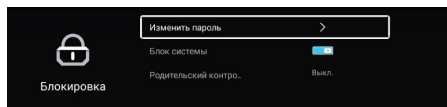

Пароль по умолчанию: 0000. Введите пароль цифровыми кнопками.

Change Password – Изменить пароль. Выделите данный параметр и нажмите кнопку **OK**. Два раза введите новый пароль цифровыми кнопками. При изменении пароля обязательно запомните новый пароль. Если вы измените и забудете пароль, то можете воспользоваться резервным паролем 1225.

System Lock – Блокировка системы. Вы можете активировать или отключить блокировку. Если блокировка включена, то для просмотра программ с ограничением или изменения настроек телевизора необходимо вводить пароль.

Parental Guidance – Родительский контроль. Здесь вы можете установить ограничение для просмотра телепередач в зависимости от их рейтинга.

Примечание: если телеканал не передает информацию о рейтинге, либо передает ее неправильно, функция родительского контроля не будет работать.

Меню дополнительных настроек

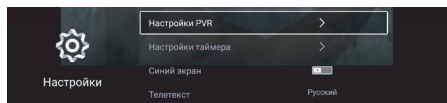

PVR Setting – Настройка параметров видеозаписи. Здесь вы можете настроить параметры видеозаписи. См. главу «Видеозапись».

Timer Settings – Настройка таймеров. Выделите данный параметр и нажмите кнопку **OK**, чтобы перейти в дополнительное меню.

OSD Timer – Таймер отображения экранного меню. Установите время отображения экранного меню, по истечении которого при отсутствии операций оно будет исчезать с экрана.

Auto Standby Timer – Автоматическое выключение. При необходимости установите время простоя, через которое телевизор должен выключаться автоматически.

Sleep Timer – Таймер спящего режима. Установите время, через которое телевизор должен автоматически перейти в режим ожидания. Вы также можете настроить таймер спящего режима с помощью кнопки **SLEEP** на пульте ДУ.

Blue Screen – Синий фон. Включите данную функцию, чтобы при отсутствии сигнала на экране отображался синий фон.

Teletext – Телетекст. Установите язык телетекста.

Audio Language 1st/2nd – Основной/Дополнительный язык звукового сопровождения.

Установите основной и дополнительный языки звукового сопровождения в режиме цифрового телевидения по умолчанию. Если телеканал транслируется на нескольких языках, автоматически будет использоваться основной язык, а при его отсутствии – дополнительный.

Subtitle Language 1st/2nd – Основной/Дополнительный язык субтитров. Установите основной и дополнительный языки субтитров по умолчанию. Если телеканал транслирует субтитры на нескольких языках, автоматически будет использоваться установленный язык, а при его отсутствии – дополнительный.

HDMI CEC Setup – Настройки HDMI CEC. Выделите данный параметр и нажмите кнопку **OK**, чтобы перейти в дополнительное меню.

CEC – Здесь вы можете включить или отключить функцию CEC.

TV Auto Power On – Автоматическое включение. Включите данную функцию, чтобы при включении телевизора все подключенные устройства HDMI CEC также автоматически включались.

Device Auto Power Off – Автоматическое выключение. Включите данную функцию, чтобы при переводе телевизора в режим ожидания все подключенные устройства HDMI CEC также автоматически переходили в режим ожидания.

ARC – Канал возврата аудио сигнала. Вы можете включить или отключить данную функцию. Если функция активирована, то при подключении другого устройства с функцией ARC к разъему HDMI телевизора, он сможет посылать на это устройство звуковой сигнал.

Device List – Список устройств. Здесь вы можете просмотреть список всех устройств, поддерживающих HDMI CEC и подключенных к телевизору.

Примечания: для подключения к телевизору устройств, поддерживающих CEC, используйте кабель HDMI.

Чтобы использовать функцию HDMI CEC телевизора, также необходимо активировать эту функцию на подключенных устройствах.

При подключении к разъему HDMI телевизора устройства, не поддерживающего CEC, функция управления CEC может не работать.

С некоторыми устройствами HDMI функция CEC может не работать.

Scene mode – Выберите режим сцены Дом или Магазин. Режим магазин - оптимальная

настройка для демонстрации в магазине.

Menu Reset – Восстановление настроек по умолчанию. Выделите данный параметр и нажмите кнопку ОК, чтобы восстановить настройки по умолчанию. При восстановлении настроек по умолчанию все пользовательские настройки будут удалены. По окончании удаления настроек телевизор перейдет в режим ожидания.

ВОСПРОИЗВЕДЕНИЕ ФАЙЛОВ

Замечания по работе с накопительными устройствами

Телевизор поддерживает большинство накопителей USB и жестких дисков стандарта USB2.0. Если накопитель или диск не распознаются телевизором, это не является неисправностью телевизора.

USB разъем телевизора поддерживает напряжение 5 В и максимальный ток 500 мА. При превышении указанных значений, телевизор автоматически переходит в режим ожидания.

Подключаемые накопители должны быть отформатированы в файловые системы FAT16, FAT32.

Некоторые накопительные устройства используют нестандартный USB протокол, что может помешать их корректному распознаванию телевизором, что не является неисправностью.

Скорость чтения информации зависит от типа накопителя и объема памяти. Если скорость чтения низкая, это не является неисправностью.

Запрещается отсоединять накопитель USB во время чтения файлов, в противном случае возможно повреждение системных файлов.

Не следует повторно нажимать кнопку во время обработки телевизором предыдущей операции, т.к. это снижает скорость работы.

Во время выполнения нескольких задач из-за различий в совместимости устройств и стабильности их работы телевизор может «зависнуть» на время чтения файлов.

Если телевизор перестал работать на длительное время или на экране появилось сообщение об ошибке, это может означать, что произошел системный сбой. В этом случае рекомендуется выключить и снова включить телевизор.

Система телевизора постоянно совершенствуется, поэтому текущие принципы работы могут несколько отличаться от описанных в настоящем руководстве.

Если жесткий диск не распознается телевизором, попробуйте подключить к нему дополнительный источник питания либо использовать соединительный кабель стандарта USB2.0 длиной не более 65 см.

В результате непредвиденного сбоя информация, записанная в память накопителя **USB**, может быть потеряна, поэтому рекомендуется сохранять резервные копии важных файлов. **Поддерживаемые форматы**

Телевизор поддерживает следующие форматы файлов:

- аудио: MP3, WAV, MKA, OGG, APE;
- видео: MPEG, AVI, VOB, MP4, TS, MOV/MKV;
- изображения: GIF, JPEG, BMP, PNG.

Специальные алгоритмы файлов могут не поддерживаться телевизором.

Если формат файла не поддерживается, переведите файл в формат, который поддерживается телевизором.

Переход в режим воспроизведения файлов

1. Подключите к телевизору накопитель **USB** или внешний диск с файлами для воспроизведения.
2. Чтобы перейти в режим воспроизведения, нажмите кнопку USB на пульте ДУ.

Вы также можете перейти в режим воспроизведения файлов, выбрав значок Медиапроигрывателя (MEDIA) в главном меню телевизора.

Основные операции

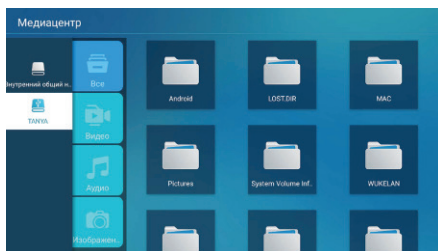

1. Кнопками навигации выберите в левой колонке нужный тип файлов: все, видео, аудио или изображения – и нажмите кнопку **OK**.
2. Кнопками навигации выберите нужную папку и нажмите кнопку **OK**, чтобы перейти в корневую директорию.
3. Выберите нужный файлы кнопками навигации и нажмите кнопку **OK**, чтобы начать воспроизведение.
4. Нажмите кнопку **■**, чтобы остановить про-смотр.
5. Нажмите кнопку **EXIT**, чтобы выйти из режима воспроизведения.

Просмотр видео

В меню воспроизведения файлов кнопками **▲▼** выберите категорию Видео и нажмите кнопку **OK**. Кнопками навигации выберите нужный видеофайл и нажмите кнопку **OK** или **▶** на пульте ДУ, чтобы начать его воспроизведение.

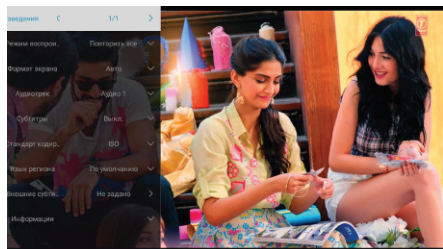

В режиме воспроизведения нажмите кнопку **MENU**, чтобы на экране отобразилась панель управления. Кнопками ▲▼ выбирайте в левой колонке нужные функции или операции и нажимайте кнопку **OK**, чтобы активировать (или отключить) функцию или выполнить операцию:

- режим воспроизведения (повтор);
- формат экрана;
- звуковая дорожка;
- субтитры;
- кодировка;
- язык;
- внешние субтитры;
- информация.

Нажмите кнопку **■**, чтобы остановить просмотр. Нажмите кнопку **EXIT**, чтобы выйти из режима просмотра.

Воспроизведение музыки

В меню воспроизведения файлов кнопками ▲▼ выберите категорию Аудио и нажмите кнопку **OK**. Кнопками навигации выберите нужный аудиофайл и нажмите кнопку **OK** или ► на пульте ДУ, чтобы начать его воспроизведение.

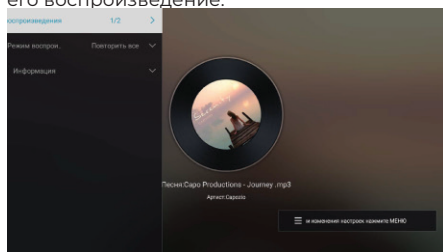

В режиме воспроизведения нажмите кнопку **MENU**, чтобы на экране отобразилась панель управления. Кнопками ▲▼ выбирайте в левой колонке нужные функции или операции и нажимайте кнопку **OK**, чтобы активировать (или отключить) функцию или выполнить операцию:

- режим воспроизведения (повтор);
- информация.

Нажмите кнопку **■**, чтобы остановить воспроизведение. Нажмите кнопку **EXIT**, чтобы выйти из режима воспроизведения.

Просмотр фотографий

В меню воспроизведения файлов кнопками ▲▼ выберите категорию Изображения и нажмите кнопку **OK**. Кнопками навигации выберите нужный файл

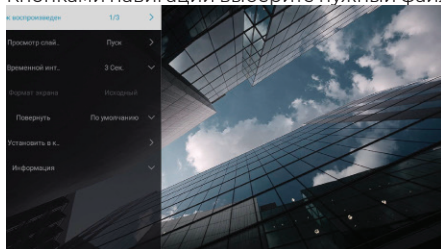

В режиме воспроизведения нажмите кнопку **MENU**, чтобы на экране отобразилась панель управления. Кнопками ▲▼ выбирайте в левой колонке нужные функции или операции и нажимайте кнопку **OK**, чтобы активировать (или отключить) функцию или выполнить операцию:

- режим показа слайдов;
- интервал показа;
- формат экрана;
- поворот;
- использовать в качестве фонового рисунка;
- информация.

Нажмите кнопку **■**, чтобы остановить просмотр. Нажмите кнопку **EXIT**, чтобы выйти из режима просмотра.

Кнопки управления воспроизведением

Вы можете управлять воспроизведением различных файлов с помощью пульта ДУ.

Нажмите кнопку **II**, чтобы приостановить воспроизведение.

Нажмите кнопку **▶**, чтобы начать или возобновить воспроизведение.

Нажмите кнопку **■**, чтобы остановить воспроизведение.

Нажмите кнопку **◀◀** или **▶▶**, чтобы перейти к предыдущему или следующему файлу.

Нажимайте кнопку **◀◀** или **▶▶**, чтобы быстро перематывать текущий аудио или видеофайл.

Нажмите кнопку **SUBTITLE**, чтобы включить субтитры видеофайла (при наличии).

Нажмите кнопку **INFO**, чтобы посмотреть информацию о текущем файле.

Чтобы выйти из режима воспроизведения, нажмите кнопку **EXIT**.

ПОРЯДОК УСТАНОВКИ ТЕЛЕВИЗОРА

Установите телевизор на ровную устойчивую поверхность вдали от прямых солнечных лучей. Посторонний свет ухудшает восприятие изображения и вызывает необходимость установки большей контрастности и яркости свечения экрана.

Центр изображения должен находиться на высоте 1,0 – 1,5 м от уровня пола.

Для должной циркуляции охлаждающего воздуха вокруг телевизора должно быть достаточно свободного пространства, не менее 10 см с каждой стороны.

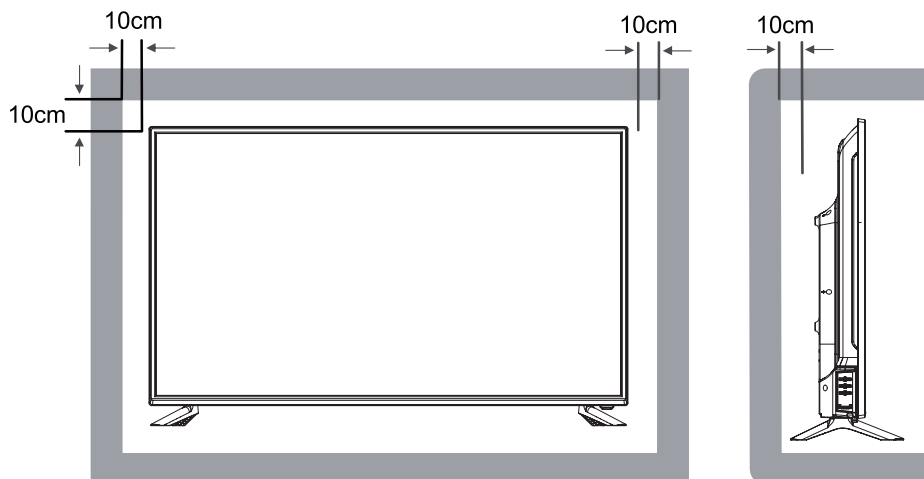

ХАРАКТЕРИСТИКИ УСТРОЙСТВА

УВАЖАЕМЫЙ ПОКУПАТЕЛЬ, ПРЕЖДЕ ЧЕМ ПРИСТУПИТЬ К ИСПОЛЬЗОВАНИЮ УСТРОЙСТВА, ПОЖАЛУЙСТА, ВНИМАТЕЛЬНО ОЗНАКОМЬТЕСЬ С ДАННЫМ РУКОВОДСТВОМ.

Модель	32 STV- HTSr	40 STV- HTSr
Диагональ, дюйм/см	32/82	40/102
Максимальное разрешение	1366*768 (HD)	1920*1080 (FHD)
Габариты		
Габариты (с ножками) мм	731.4x180.2x480.9	904.3x180.1x561.5
Габариты (без ножек) мм	731.4x80.1x434.9	904.3x80.3x514.5
Размеры в упаковке (Ш*Г*В) мм	815x135x515	1025x135x635
Packaging level	A	A
Вес нетто/Вес брутто, кг	3.8/5.1	5.7/7.7
Крепления VESA, мм	200*200	200*200
Формат экрана	16:9	16:9
Яркость, кд/м2	200	220
Контрастность	5000:1	5000:1
Угол обзора	178	178
Терминалы		
Вход (сбоку)	1*USB, 2*HDMI, 2*RF, 1*LAN, 1*Coaxial, 1*mini AV IN, 1*CI	1*USB, 1*HDMI, 2*RF, 1*Earphone, 1*Coaxial, 1*mini AV IN, 1*CI
Вход (снизу)	/	1*USB, 2*HDMI, 1*LAN
Конфигурации		
Smart	Android 9.0	Android 9.0
Процессор CPU	CA53*4	CA53*4
Процессор GPU	Mali450*2	Mali450*2
RAM память	1GB	1GB
ROM память	8GB	8GB
WIFI	IEEE 802.11b/g/n, TTIR, 2.4G	IEEE 802.11b/g/n, TTIR, 2.4G
Диапазоны ТВ		
ATV (Аналоговое вещание)		
Диапазон приема	44MHz ~ 870MHz	44MHz ~ 870MHz
Входное сопротивление	75Ω	75Ω
Видеосистема	PAL, SECAM	PAL, SECAM
Звуковая система	BG, DK, I	BG, DK, I
Макс. кол-во каналов	256CH	256CH
DTV (Цифровое вещание)		
Цифровая система телевизора	DVB-T/T2/C/S/S2	DVB-T/T2/C/S/S2
Диапазон приема	DVB-C(113MHz ~ 858MHz) DVB-T/T2 (149,5MHz ~ 858MHz) DVB-S/S2(950MHz ~ 2150MHz)	DVB-C(113MHz ~ 858MHz) DVB-T/T2 (149,5MHz ~ 858MHz) DVB-S/S2(950MHz ~ 2150MHz)
Пропускная способность канала	7MHz/8 MHz	7MHz/8 MHz
Входное сопротивление	75Ω	75Ω
Макс. количество каналов	10 000CH(DVB-T+DVB-C+DVB-S2)	10 000CH(DVB-T+DVB-C+DVB-S2)

Модель	32 STV- HTSr	40 STV- HTSr
Изображение		
Динамическая подсветка	Нет	Нет
3D Comb Filter	Да	Да
Динамическое шумоподавление	Да	Да
Аудио система		
Динамики	Интегрированные	Интегрированные
Баланс	Да	Да
Стерео	Да	Да
Dolby/Dolby+	Нет	Да
Surround	Да	Да
Другие функции		
Open Browser	Да	Да
App Store	Да	Да
Multiscreen(Miracast)	Да	Да
Software upgrading	USB and Internet	USB and Internet
EPG	Да	Да
Subtitle	Да	Да
Teletext	Да	Да
Sleep Timer	Да	Да
Parental Lock	Да	Да
Hotel Mode	Нет	Нет
Light Sensor	Нет	Нет
Color Temperature	Warm/Cool/Standard	Warm/Cool/Standard
ARC	Да	Да
MHL	Нет	Нет
CEC	Да	Да
Кодеки		
Video Decoder	MPEG 1/2/4, H.264, H.265, VC1, AVS	MPEG 1/2/4, H.264, H.265, VC1, AVS
Audio Decoder	MPEG, DD, PCM, FLAC	MPEG, DD, PCM, FLAC
Photo Decoder	JPEG, BMP, PNG, GIF	JPEG, BMP, PNG, GIF
Питание		
Мощность динамиков, Вт	2X8	2X8
Источник питания	220V~ 50HZ	220V~ 50HZ

* Производитель и импортер оставляют за собой право изменять конструкцию, технические характеристики, функции, внешний вид и комплектацию товаров без предварительного уведомления. Вся предоставленная в инструкции информация, касающаяся комплектации, технических характеристик, функций, цветовых сочетаний носит информационный характер и ни при каких условиях не является публичной офертой.

ГАРАНТИЙНОЕ ОБСЛУЖИВАНИЕ

Уважаемый покупатель!

Выражаем благодарность за ваш выбор и, при соблюдении правил эксплуатации, гарантируем высокое качество и безупречное функционирование телевизоров BAFF. Данное изделие представляет собой технически сложный товар. При бережном и внимательном отношении он будет надёжно служить Вам долгие годы. В ходе эксплуатации не допускайте механических повреждений, попадания внутрь посторонних предметов, жидкостей, насекомых. В течение всего срока службы следите за сохранностью идентификационной наклейки с обозначением наименования модели.

Во избежание возможных недоразумений сохраняйте в течение срока службы все документы, прилагаемые к товару при его продаже (гарантийный талон, товарный и кассовый чеки, накладные, Руководство пользователя и иные документы).

При покупке изделия обязательно проверьте его комплектность и исправность, а также наличие Руководства пользователя и заполненного Гарантийного талона.

Перед началом эксплуатации изделия просим внимательно ознакомиться с Руководством пользователя.

Гарантийный ремонт не осуществляется в следующих случаях

- если изделие использовалось в целях, не соответствующих его прямому назначению;
- если неисправность явилась следствием небрежной эксплуатации, неправильной транспортировки или ненадлежащих условий хранения, вследствие чего изделие получило механические повреждения;
- если выход из строя произошел в результате естественного износа комплектующих;
- если имеются повреждения, причиной которых явилось попадание внутрь изделия посторонних предметов, жидкости и т.д.;
- если обнаружены доказательства самостоятельного вскрытия изделия или его ремонт вне гарантийного сервисного центра;
- при неисправностях, возникших из-за перегрузки, повлекшей за собой деформацию или выход из строя внутренних механизмов, а также вследствие скачков или несоответствия напряжения электросети.
- если произошел естественный износ внешнего покрытия, пластиковых и металлических деталей.

Стоимость ремонта оплачивается покупателем

- гарантийный период закончился;
- гарантия не распространяется на данный вид неисправности;
- для определения вида поломки требуется экспертиза, в результате которой доказано, что гарантия не распространяется на данный вид неисправности.

ГОРЯЧАЯ ЛИНИЯ 8-800-700-12-25 (звонок по России бесплатный)

Компания-производитель оставляет за собой право без предварительного уведомления вносить изменения в список авторизованных сервисных центров, включая изменения адресов и существующих телефонов.

ЕСЛИ У ВАС ВОЗНИКЛИ ВОПРОСЫ ПО ГАРАНТИЙНОМУ СЕРВИСНОМУ ОБСЛУЖИВАНИЮ ЛИБО ВЫ ХОТИТЕ ПРИОБРЕСТИ ЗАПЧАСТИ ИЛИ КОМПЛЕКТУЮЩИЕ К ПРОДУКЦИИ VAFF, ОБРАЩАЙТЕСЬ В ЛЮБОЙ АВТОРИЗОВАННЫЙ СЕРВИСНЫЙ ЦЕНТР ИЛИ ЗВОНИТЕ ПО ЕДИНОМУ ТЕЛЕФОНУ СЕРВИСНОЙ СЛУЖБЫ: **8-800-700-12-25**

ПРИ ОБРАЩЕНИИ В СЕРВИСНЫЙ ЦЕНТР, ПОЖАЛУЙСТА

Сообщите:

- Характер неисправности (как можно точнее)
- Номер модели
- Серийный номер изделия
- Имя покупателя, адрес, номер телефона
- Дату покупки
- Удобную дату для визита специалиста

BAFF ГАРАНТИЙНЫЙ ТАЛОН СЕРИЯ АХ

№ _____

Внимание! Пожалуйста, потребуйте от продавца полностью заполнить гарантийный талон и отрывные талоны, правила заполнения приведены на обратной стороне талона.

Заполняется фирмой-продавцом

Изделие	
---------	--

Модель	
--------	--

Серийный номер	
----------------	--

Дата продажи	
--------------	--

Фирма-продавец	
----------------	--

Адрес фирмы-продавца	

Талон фирмы-продавца	

Исправное изделие в полном комплекте, с Инструкцией по эксплуатации получил; с условиями гарантии, списком сервисных центров ознакомлен и согласен:

Подпись покупателя:

Сведения об установке изделия	
Фирма-установщик	
Номер сертификата	
Дата установки	
Мастер	

Заполняется установщиками

Печать фирмы-продавца

Печать фирмы-продавца

Заполняется сервисным центром

Дата приёма

Дата выдачи

Особые отметки

А Печать
 Сервисного центра

Дата приёма

Дата выдачи

Особые отметки

Б Печать
 Сервисного центра

Дата приёма

Дата выдачи

Особые отметки

В Печать
 Сервисного центра

Дата приёма

Дата выдачи

Особые отметки

Г Печать
 Сервисного центра

BAFF ОТРЫВНОЙ ТАЛОН "А" № _____

Изделие	
Модель	
Сервисный номер	
Дата продажи	
Фирма-продавец	

Заполняется фирмой-продавцом

<i>Печать фирмы-продавца</i>

BAFF ОТРЫВНОЙ ТАЛОН "Б" № _____

Изделие	
Модель	
Сервисный номер	
Дата продажи	
Фирма-продавец	

Заполняется фирмой-продавцом

<i>Печать фирмы-продавца</i>

BAFF ОТРЫВНОЙ ТАЛОН "В" № _____

Изделие	
Модель	
Сервисный номер	
Дата продажи	
Фирма-продавец	

Заполняется фирмой-продавцом

<i>Печать фирмы-продавца</i>

BAFF ОТРЫВНОЙ ТАЛОН "Г" № _____

Изделие	
Модель	
Сервисный номер	
Дата продажи	
Фирма-продавец	

Заполняется фирмой-продавцом

<i>Печать фирмы-продавца</i>

СРОК СЛУЖБЫ

Срок службы телевизоров BAFF составляет 5 лет со дня продажи через розничную торговую сеть. В течение этого времени изготовитель обеспечивает потребителю возможность использования товара по назначению, а также выпуск и поставку запасных частей в торговые и ремонтные предприятия.

ГАРАНТИЯ

Гарантийный срок составляет 1 (один) год со дня продажи через розничную торговую сеть, но не более 3-х (трех) лет с даты производства.

Изготовитель ООО «НИКЕЛЬ».

Адрес: 238758, Калининградская обл., г. Советск, ул. Красноармейская, д.7, пом.2.

Адрес производства: 238758, Калининградская обл., г. Советск, ул. А.Невского, д. 16А.

ТУ 264020-003-7864787-2020.

Изготовлено в России

Месяц и год изготовления: 10.2020 г.

Импортер: ООО «Интер-Трейд»

347800, Россия, Ростовская область, г. Каменск-Шахтинский,

ул. Ворошилова, 152, Тел/факс: +7(863)203-71-01

e-mail: info@baff-tech.ru

По коммерческим вопросам, а также по вопросам, связанным с сотрудничеством по программе BAFF, звоните по тел.: **+7(863) 203-71-01**



www.baff-tech.ru

МОДЕЛЬНЫЙ РЯД **BAFF**



Газовые плиты

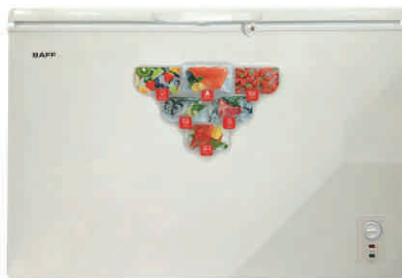

Морозильные лари



Генераторы



Сплит-системы



Стиральные машины



Телевизоры

8-800-700-12-25
WWW.BAFF-TECH.RU